

# **KitchenAid®**

---

7 Speed Cordless Hand Mixer  
KHMB732



# PARTS AND FEATURES

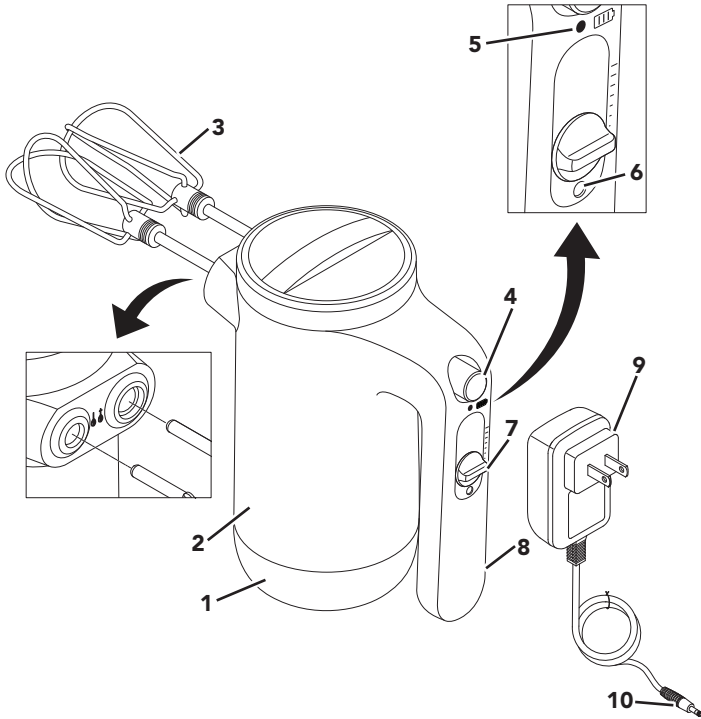

- |   |                                   |    |                     |
|---|-----------------------------------|----|---------------------|
| 1 | Upright stance                    | 6  | Charging port       |
| 2 | Motor body                        | 7  | Speed controller    |
| 3 | Stainless steel turbo beaters™ II | 8  | Handle              |
| 4 | Eject button                      | 9  | Charger adapter     |
| 5 | Battery status indicator          | 10 | Charger adapter pin |

# PRODUCT SAFETY

## Your safety and the safety of others are very important.

We have provided many important safety messages in this manual and on your appliance. Always read and obey all safety messages.



This is the safety alert symbol.

This symbol alerts you to potential hazards that can kill or hurt you and others.

All safety messages will follow the safety alert symbol and either the word “DANGER” or “WARNING.” These words mean:

**! DANGER**

**You can be killed or seriously injured if you don't immediately follow instructions.**

**! WARNING**

**You can be killed or seriously injured if you don't follow instructions.**

All safety messages will tell you what the potential hazard is, tell you how to reduce the chance of injury, and tell you what can happen if the instructions are not followed.

## IMPORTANT SAFEGUARDS

**When using electrical appliances, basic safety precautions should always be followed, including the following:**

1. Read all instructions.
2. To protect against risk of electrical shock, do not put the Motor body of Cordless Hand Mixer, Charger adapter, cord, or electrical plug in water or other liquid.
3. This appliance is not intended for use by persons (including children) with reduced physical, sensory, or mental capabilities, or lack of experience and knowledge, unless they are closely supervised and instructed concerning use of the appliance by a person responsible for their safety. Close supervision is necessary when any appliance is used by or near children. Children should be supervised to ensure that they do not play with the appliance.
4. Turn the appliance OFF before assembling or disassembling parts and before cleaning. To unplug the charger, grasp the plug and pull from the outlet. Never pull from the power cord.
5. Do not use an extension cord. Plug charger directly into an electric outlet.
6. Use only with the charger provided with the appliance. Do not attempt to use this charger with any other product. Likewise, do not attempt to charge this appliance with any other charger.
7. Do not incinerate this appliance even if it is severely damaged. The batteries can explode in a fire.
8. Avoid contacting moving parts. Keep hands, hair clothing, as well as spatulas and other utensils away from beaters and accessories during operation to reduce the risk of injury to persons or damage to the Cordless Hand Mixer.

# PRODUCT SAFETY

9. Do not operate any appliance or Charger adapter with a damaged cord or plug or after the appliance malfunctions, or is dropped or damaged in any manner. Contact the manufacturer at their customer service telephone number for information on examination, repair, or adjustment.
10. The use of attachments not recommended or sold by KitchenAid may cause fire, electric shock, or injury.
11. Do not use the appliance outdoors.
12. Do not let cord hang over edge of table or counter.
13. Never leave the appliance unattended while it is in operation.
14. Do not let cord contact hot surface, including the stove.
15. Remove beaters or accessories from the Cordless Hand Mixer before washing.
16. Refer to the “Care and Cleaning” section for instructions on cleaning the surfaces in contact with food.

## SAVE THESE INSTRUCTIONS

**This product is designed for household use only.**

### ELECTRICAL REQUIREMENTS

---

**Charger adapter:**

**Input:** 120 Volts 60 Hz

**Cordless Hand Mixer:**

**Voltage:** 12 Volts

**NOTE:** If the plug does not fit fully in the outlet, contact a qualified electrician. Do not modify the plug in any way.

### LITHIUM-ION BATTERY OPERATED PRODUCT DISPOSAL

---

Always dispose the battery operated products according to federal, state, and local regulations. Contact a recycling agency in your area for recycling locations.

# GETTING STARTED

## BEFORE FIRST USE

1. Charge the battery until the Battery status indicator turns solid green.
2. Clean all the parts. (see "Care and Cleaning" section).
3. Remove all packaging materials, if present.

## BATTERY STATUS

Battery Status	% Battery Status	Full Charge*	Quick Charge**
Green	30 % to 100 %	200 cookies	1 cake batter
Yellow	15 % - 30 % (Consider Charging)		
Red	Lower than 15 % (Need to charge soon)		

### \*Full Charge:

The Cordless Hand Mixer will be fully charged in 2 hours. The Battery status indicator pulses when it charges and turns to solid green with a full charge.

The Cordless Hand Mixer will prepare approximately 200 cookies, based on 4 batches of chocolate chip cookies when following the recommended battery maintenance.

### \*\*Quick Charge:

In 10 minutes the Cordless Hand Mixer will quick charge. The Cordless Hand Mixer will stir up a cake batter recipe with one quick charge when following the recommended battery maintenance.

**NOTE:** Make sure to charge the battery, when the Battery status indicator is yellow.

**NOTE:** It is best to store the Cordless Hand Mixer at room temperature.

## BATTERY CHARGING

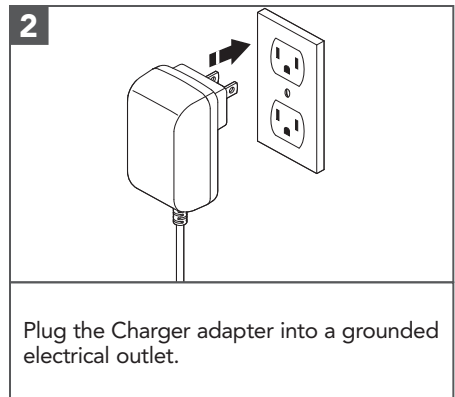
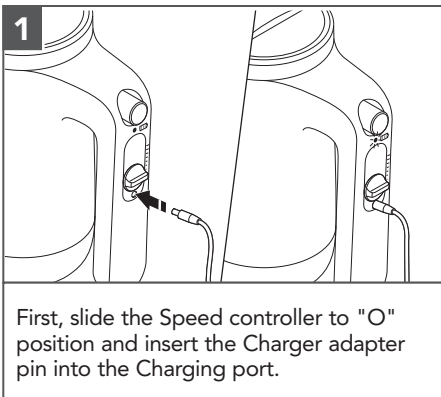

# BATTERY CHARGING

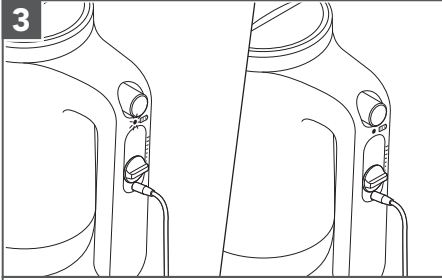

The Battery status indicator pulses when it charges. It will be fully charged in 2 hours and the Battery status indicator turns solid green.

# PRODUCT ASSEMBLY

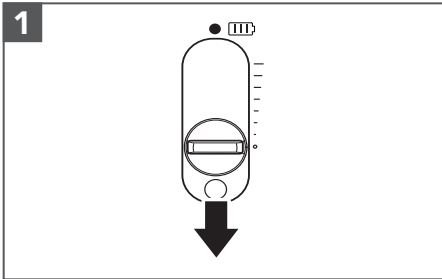

**IMPORTANT:** Make sure that the Speed controller is at "0" position before attaching and removing Stainless steel turbo beaters™ II.

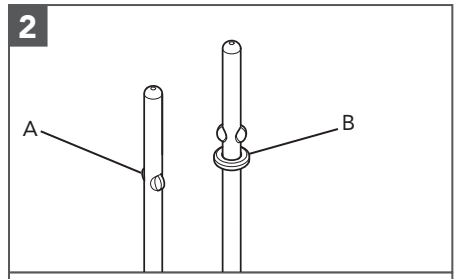

There are two Stainless steel turbo beaters™ II. One is without a collar (A) and another with a collar (B).

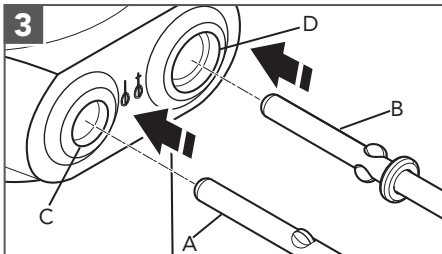

Insert the Stainless steel turbo beaters™ II without a collar (A) into the smaller opening (C) and Stainless steel turbo beaters™ II with a collar (B) into the larger opening (D). Align and push to lock into place. Both the Stainless steel turbo beaters™ II will click in.

# PRODUCT USAGE

**NOTE:** Make sure the Cordless Hand Mixer is charged before use.

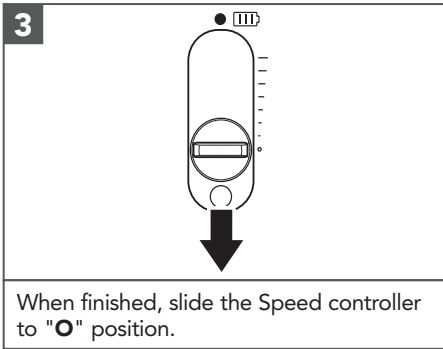
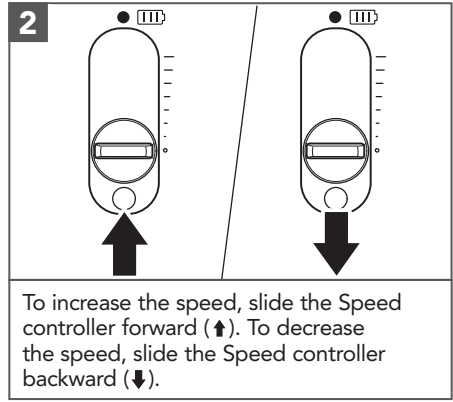
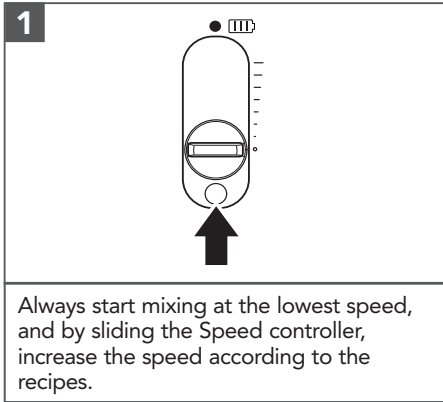

# CARE AND CLEANING

**IMPORTANT:** Make sure the Speed controller is at "0" before attaching or removing Stainless steel turbo beaters™ II.

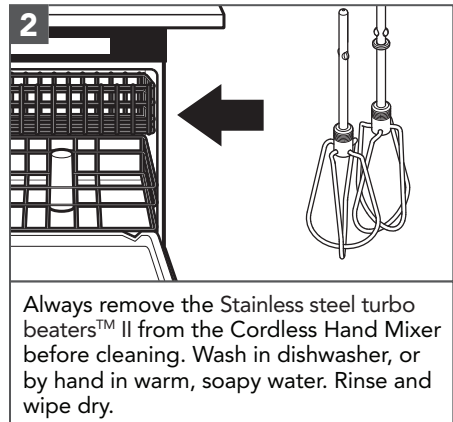
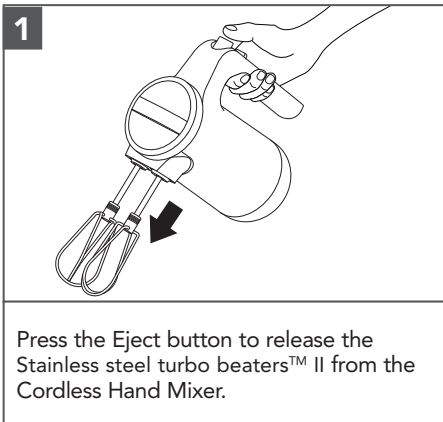

# CARE AND CLEANING

**3**

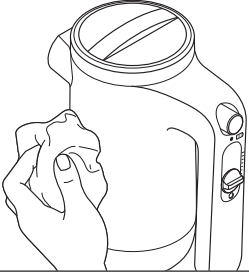

Wipe the Cordless Hand Mixer with a damp cloth. Dry with a soft cloth.

**NOTE:** To avoid damage to the Cordless Hand Mixer, do not immerse in water.

For detailed information about the Cordless Hand Mixer:

Visit [www.kitchenaid.com/quickstart](http://www.kitchenaid.com/quickstart) for additional instructions with videos, inspiring recipes, and tips on how to use and clean your Cordless Hand Mixer.

# TROUBLESHOOTING GUIDE

Problem	Solution
If the Cordless Hand Mixer fails to start:	Check if the product is charged. Charge the battery when the Battery status indicator is red or when the Battery is completely drained.
If the Cordless Hand Mixer is not getting charged:	If you have a circuit breaker box, make sure that the circuit is closed.
If the problem cannot be corrected:	See the "Warranty and Service" sections. Do not return the Cordless Hand Mixer to the retailer. Retailers do not provide service.



# WARRANTY AND SERVICE

KITCHENAID® CORDLESS HAND MIXER WARRANTY FOR THE 50 UNITED STATES, THE DISTRICT OF COLUMBIA, PUERTO RICO, AND CANADA

This warranty extends to the purchaser and any succeeding owner for the Cordless Hand Mixer operated in the 50 United States, the District of Columbia, Puerto Rico, and Canada.

<b>Length of Warranty:</b>	One Year Full Warranty from date of purchase.
<b>KitchenAid Will Pay for Your Choice of:</b>  	Hassle-Free Replacement of your Cordless Hand Mixer See the next page for details on how to arrange for service, or call the Customer eXperience Center toll-free at <b>1.800.541.6390</b> . OR The replacement parts and repair labor costs to correct defects in materials and workmanship. Service must be provided by an Authorized KitchenAid Service Center.
<b>KitchenAid Will Not Pay for:</b>	<ol style="list-style-type: none"> <li><b>A.</b> Repairs when your Cordless Hand Mixer is used in other than normal single family home use.</li> <li><b>B.</b> Damage resulting from accident, alteration, misuse or abuse.</li> <li><b>C.</b> Any shipping or handling costs to deliver your Cordless Hand Mixer to an Authorized Service Center.</li> <li><b>D.</b> Replacement parts or repair labor costs for the Cordless Hand Mixers operated outside the 50 United States, District of Columbia, Puerto Rico, and Canada.</li> </ol>
<p><b>DISCLAIMER OF IMPLIED WARRANTIES; LIMITATION OF REMEDIES</b>          IMPLIED WARRANTIES, INCLUDING TO THE EXTENT APPLICABLE WARRANTIES OF MERCHANTABILITY OR FITNESS FOR A PARTICULAR PURPOSE, ARE EXCLUDED TO THE EXTENT LEGALLY PERMISSIBLE. ANY IMPLIED WARRANTIES THAT MAY BE IMPOSED BY LAW ARE LIMITED TO ONE YEAR, OR THE SHORTEST PERIOD ALLOWED BY LAW. SOME STATES AND PROVINCES DO NOT ALLOW LIMITATIONS OR EXCLUSIONS ON HOW LONG AN IMPLIED WARRANTY OF MERCHANTABILITY OR FITNESS LASTS, SO THE ABOVE LIMITATIONS OR EXCLUSIONS MAY NOT APPLY TO YOU.</p> <p>IF THIS PRODUCT FAILS TO WORK AS WARRANTED, CUSTOMER'S SOLE AND EXCLUSIVE REMEDY SHALL BE REPAIR OR REPLACEMENT ACCORDING TO THE TERMS OF THIS LIMITED WARRANTY. KITCHENAID AND KITCHENAID CANADA DO NOT ASSUME ANY RESPONSIBILITY FOR INCIDENTAL OR CONSEQUENTIAL DAMAGES. This warranty gives you specific legal rights and you may also have other rights which vary from state to state or province to province.</p>	

# WARRANTY AND SERVICE

## HASSLE-FREE REPLACEMENT WARRANTY – 50 UNITED STATES, DISTRICT OF COLUMBIA, AND PUERTO RICO

---

We're so confident the quality of our products meets the exacting standards of KitchenAid that, if your Cordless Hand Mixer should fail within the first year of ownership, KitchenAid will arrange to deliver an identical or comparable replacement to your door free of charge and arrange to have your original Cordless Hand Mixer returned to us. Your replacement unit will also be covered by our one year limited warranty. Please follow these instructions to receive this quality service. If your Cordless Hand Mixer should

fail within the first year of ownership, simply call our toll-free Customer eXperience Center at **1-800-541-6390** Monday through Friday. Please have your original sales receipt available when you call. Proof of purchase will be required to initiate the claim. Give the consultant your complete shipping address. (No P.O. Box numbers, please.) When you receive your replacement Cordless Hand Mixer, use the carton and packing materials to pack up your original Cordless Hand Mixer.

## HASSLE-FREE REPLACEMENT WARRANTY – CANADA

---

We're so confident the quality of our products meets the exacting standards of the KitchenAid brand that, if your Cordless Hand Mixer should fail within the first year of ownership, KitchenAid Canada will replace your Cordless Hand Mixer with an identical or comparable replacement. Your replacement unit will also be covered by our one year limited warranty. Please follow these instructions to receive this quality service. If your Cordless Hand Mixer should fail within the first year of ownership, take the Cordless Hand Mixer or ship collect to an Authorized KitchenAid Service Center.

In the carton include your name and complete shipping address along with a copy of the proof of purchase (register receipt, credit card slip, etc.). Your replacement Cordless Hand Mixer will be returned prepaid and insured. If you are unable to obtain satisfactory service in this manner call our toll-free Customer eXperience Center at **1-800-807-6777**.

Or write to us at:  
Customer eXperience Center  
KitchenAid Canada  
200 - 6750 Century Ave.  
Mississauga, ON L5N 0B7

## ARRANGING FOR SERVICE AFTER THE WARRANTY EXPIRES, OR ORDERING ACCESSORIES AND REPLACEMENT PARTS

---

**In the United States and Puerto Rico:**  
For service information, or to order accessories or replacement parts, call tollfree at **1-800-541-6390** or write to: Customer eXperience Center, KitchenAid Small Appliances, P.O. Box 218, St. Joseph, MI 49085-0218

**Outside the United States and Puerto Rico:**  
Consult your local KitchenAid dealer or the

store where you purchased the Cordless Hand Mixer for information on how to obtain service.

**For service information in Canada:**  
Call toll-free **1-800-807-6777**.

Or write to:  
Customer eXperience Center  
KitchenAid Canada  
200 - 6750 Century Ave.  
Mississauga, ON L5N 0B7

# PIÈCES ET CARACTÉRISTIQUES

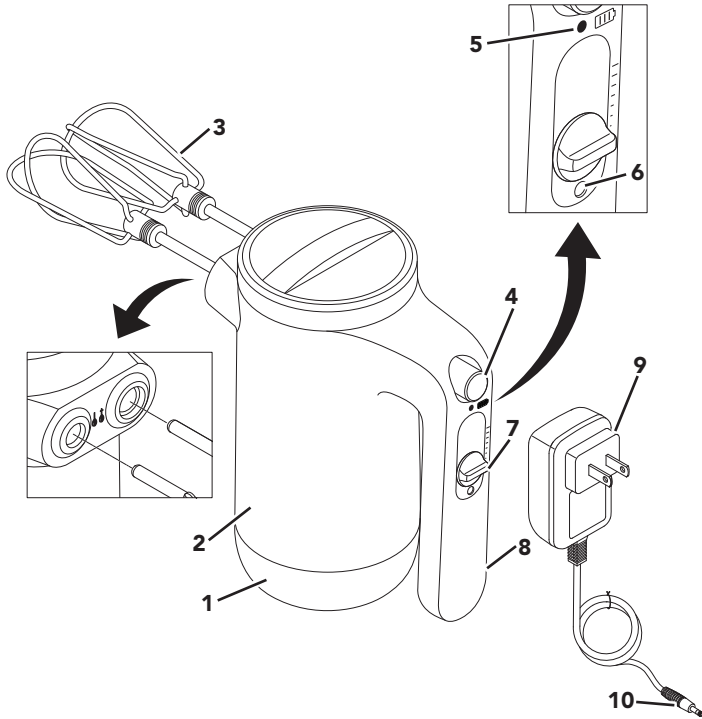

- |   |   |    |                                    |
|---|---|----|------------------------------------|
| 1 | Position verticale                                | 6  | Port de recharge                   |
| 2 | Moteur  | 7  | Commande de vitesse                |
| 3 | Batteurs en acier inoxydable<br>Turbo Beaters™ II | 8  | Poignée                            |
| 4 | Boutons d'éjection                                | 9  | Adaptateur du chargeur             |
| 5 | Témoin d'état de pile                             | 10 | Broche de l'adaptateur du chargeur |

# SÉCURITÉ DU PRODUIT

## **Votre sécurité et celle des autres est très importante.**

Nous donnons de nombreux messages de sécurité importants dans ce manuel et sur votre appareil ménager. Assurez-vous de toujours lire tous les messages de sécurité et de vous y conformer.



Voici le symbole d'alerte de sécurité.

Ce symbole d'alerte de sécurité vous signale les dangers potentiels de décès et de blessures graves à vous et à d'autres.

Tous les messages de sécurité suivront le symbole d'alerte de sécurité et le mot "DANGER" ou "AVERTISSEMENT". Ces mots signifient :

**! DANGER**

**Risque possible de décès ou de blessure grave si vous ne suivez pas immédiatement les instructions.**

**! AVERTISSEMENT**

**Risque possible de décès ou de blessure grave si vous ne suivez pas les instructions.**

Tous les messages de sécurité vous diront quel est le danger potentiel et vous disent comment réduire le risque de blessure et ce qui peut se produire en cas de non-respect des instructions.

## **CONSIGNES DE SÉCURITÉ IMPORTANTES**

**Lors de l'utilisation d'appareils électriques, il faut toujours observer certaines précautions élémentaires de sécurité, y compris les suivantes :**

1. Lire toutes les instructions.
2. Pour éviter tout risque de décharge électrique, ne pas immerger le moteur du batteur à main sans cordon, l'adaptateur du chargeur ou la fiche électrique dans l'eau ou un autre liquide.
3. Cet appareil ne convient pas à une utilisation par des personnes (y compris des enfants) à capacités physiques, sensorielles ou mentales réduites, ou possédant un manque d'expérience et de connaissances, à moins qu'elles ne soient placées sous supervision ou qu'elles aient reçu des instructions concernant l'utilisation de l'appareil par une personne responsable de leur sécurité. Une surveillance attentive s'impose lorsqu'un appareil ménager est utilisé par ou à proximité d'enfants. Les enfants doivent être surveillés afin de s'assurer qu'ils ne jouent pas avec l'appareil.
4. Éteindre l'appareil avant d'assembler ou de démonter des pièces ou de le nettoyer. Pour débrancher le chargeur, saisir la fiche et la retirer de la prise. Ne pas tirer sur le cordon d'alimentation.
5. Ne pas utiliser de rallonge. Brancher le chargeur directement dans une prise de courant.
6. Utiliser uniquement le chargeur fourni avec l'appareil. Ne pas tenter d'utiliser ce chargeur avec un quelconque autre produit. De la même manière, ne pas tenter de charger cet appareil avec un autre chargeur.
7. Ne pas incinérer cet appareil, même s'il est très endommagé. Exposées au feu, les piles pourraient exploser.

# SÉCURITÉ DU PRODUIT

8. Éviter tout contact avec les pièces mobiles. Tenir les mains, cheveux, vêtements et spatules ou autres ustensiles à l'écart des batteurs et accessoires lors de son fonctionnement afin de réduire le risque de blessures ou de bris du batteur à main sans cordon.
9. Ne pas faire fonctionner un appareil ou un adaptateur de chargeur si le cordon ou la prise est endommagé, si l'appareil ne fonctionne pas correctement, s'il tombe ou s'il est endommagé d'une quelconque façon. Communiquer par téléphone avec le service à la clientèle du fabricant pour obtenir des renseignements sur la vérification, la réparation et le réglage de l'appareil.
10. L'utilisation d'accessoires non recommandés ou non vendus par KitchenAid peut causer un incendie, une décharge électrique ou des blessures.
11. Ne pas utiliser l'appareil à l'extérieur.
12. Ne pas laisser le cordon pendre par-dessus le bord d'une table ou d'un plan de travail.
13. Ne jamais laisser l'appareil sans surveillance pendant son utilisation.
14. Ne pas laisser le cordon entrer en contact avec une surface chaude, y compris la cuisinière.
15. Retirer les batteurs ou accessoires du batteur à main sans cordon avant de le nettoyer.
16. Consulter la section « Entretien et nettoyage » pour obtenir des instructions sur le nettoyage des surfaces en contact avec des aliments.

## CONSERVER CES INSTRUCTIONS

**Ce produit est conçu uniquement pour un usage domestique.**

### SPÉCIFICATIONS ÉLECTRIQUES

---

**Adaptateur du chargeur :**

**Entrée :** 120 V, 60 Hz

**Batteur à main sans cordon :**

**Tension :** 12 V

**REMARQUE :** Si cette fiche ne convient pas correctement à la prise, contacter un électricien qualifié. Ne pas modifier la prise de quelque manière que ce soit.

### COMMENT METTRE AUX REBUTS UN APPAREIL FONCTIONNANT AVEC UNE PILE LI-ION

---

Toujours jeter les appareils fonctionnant avec une pile en respectant les réglementations fédérales, provinciales et locales. Contacter une entreprise de recyclage dans votre région pour connaître les emplacements de recyclage.

# MISE EN PLACE

## AVANT LA PREMIÈRE UTILISATION

1. Charger la pile jusqu'à ce que le témoin d'état de pile devienne vert solide.
2. Nettoyer toutes les pièces. (voir la section « Entretien et nettoyage »).
3. Retirer tous les matériaux d'emballage le cas échéant.

## ÉTAT DE LA PILE

État de la pile	% de l'état de la pile	Charge complète*	Charge rapide**
Vert	30 % à 100 %	200 biscuits	1 pâte à gâteaux
Jaune	15 % à 30 % (devrait être rechargé)		
Rouge	Moins de 15 % (dois être bientôt chargé)		

### \*Charge complète :

Le batteur à main sans cordon se charge entièrement en 2 heures. Le témoin d'état de pile clignote pendant la charge et devient vert solide lorsque la charge est terminée.

Le batteur à main sans cordon permet de préparer environ 200 biscuits, basé sur 4 préparations de biscuits aux pépites de chocolat, lorsque l'on respecte l'entretien de pile recommandé.

### \*\*Charge rapide :

Le batteur à main sans cordon se charge rapidement pendant 10 minutes. Le batteur à main sans cordon permet de mélanger une recette de pâte à gâteau avec une charge rapide lorsque l'on respecte l'entretien de pile recommandé.

**REMARQUE :** S'assurer de charger la pile lorsque le témoin d'état de pile est jaune.

**REMARQUE :** Il est préférable de ranger le batteur à main sans fil à température de la pièce.

## CHARGE DE LA PILE

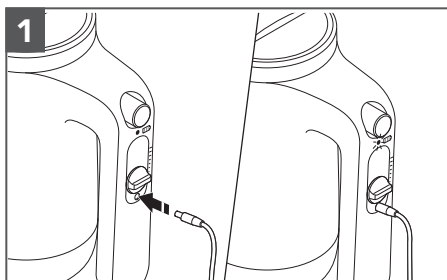

1 D'abord, placer la commande de vitesse à la position « O » et insérer la broche de l'adaptateur du chargeur dans le port du chargeur.

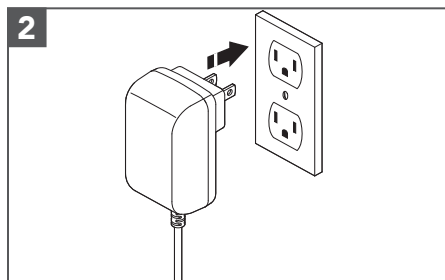

2 Brancher l'adaptateur du chargeur sur une prise avec mise à la terre.

## CHARGE DE LA PILE

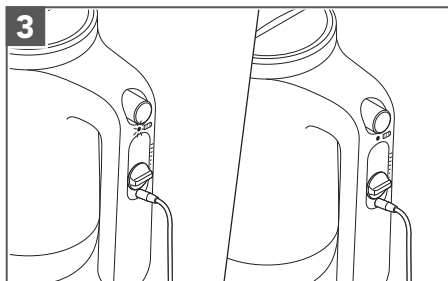

Le témoin d'état de la pile clignote pendant la charge. L'appareil sera entièrement chargé après 2 heures et le témoin d'état de pile deviendra vert solide.

## ASSEMBLAGE DU PRODUIT

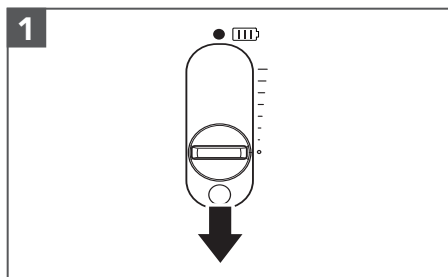

**IMPORTANT:** S'assurer que la commande de vitesse est à la position « **O** » avant de fixer ou de retirer les batteurs en acier inoxydable turbo beaters™ II.

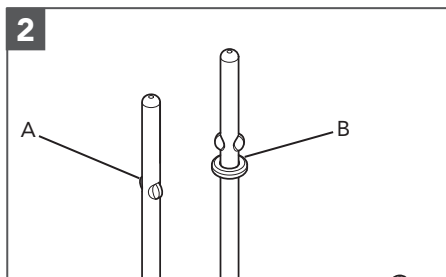

There are two Stainless steel turbo beaters™ II. One is without a collar (A) and another with a collar (B).

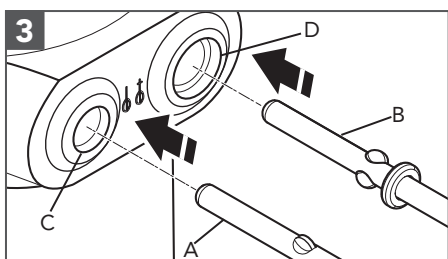

Insérer le batteur en acier inoxydable turbo beaters™ II sans bague (A) dans la petite ouverture (C) et le batteur en acier inoxydable turbo beaters™ II avec bague (B) dans la grande ouverture (D). Aligner les deux parties et enfoncer le manche pour le verrouiller. Les deux batteurs en acier inoxydable turbo beaters™ II cliqueront en place.

# UTILISATION DU PRODUIT

**REMARQUE :** S'assurer que le batteur à main sans cordon est chargé avant de l'utiliser.

**1**

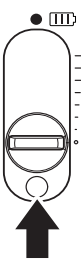

Toujours commencer à mélanger à basse vitesse, puis augmenter la vitesse selon les besoins de la recette en faisant glisser la commande de vitesse.

**2**

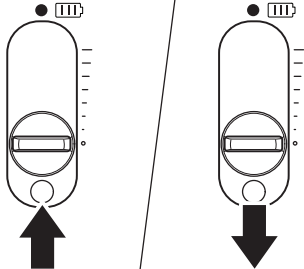

Pour augmenter la vitesse du batteur à main, faire glisser la commande de vitesse vers l'avant (↑). Pour diminuer la vitesse du batteur à main, faire glisser la commande de vitesse vers l'arrière (↓).

**3**

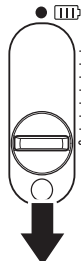

Une fois terminé, faire glisser la commande de vitesse à la position « 0 ».

# ENTRETIEN ET NETTOYAGE

**IMPORTANT:** S'assurer que la commande de vitesse est à la position « 0 » avant de fixer ou d'enlever les batteurs en acier inoxydable turbo beaters™ II.

**1**

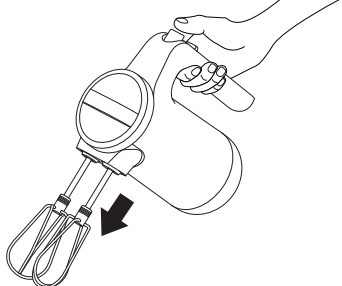

Appuyer sur le bouton d'éjection pour libérer les batteurs en acier inoxydable turbo beaters™ II du batteur à main sans cordon.

**2**

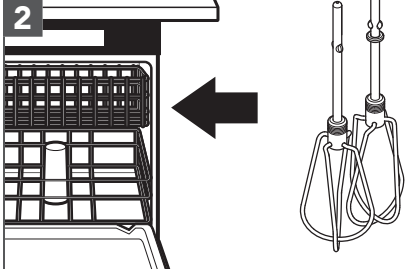

Toujours retirer les batteurs en acier inoxydable turbo beaters™ II du batteur à main sans cordon avant d'effectuer le nettoyage. Laver au lave-vaisselle ou à la main dans une eau tiède et savonneuse. Rincer et sécher.



## ENTRETIEN ET NETTOYAGE

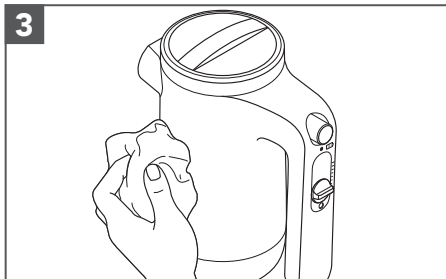

Essuyer le batteur à main sans cordon avec un chiffon humide. Sécher avec un chiffon doux.

**REMARQUE :** Pour éviter d'endommager le batteur à main sans cordon, ne pas l'immerger dans l'eau.

Pour obtenir des renseignements détaillés au sujet du batteur à main sans cordon :

Visiter le [www.kitchenaid.com/quickstart](http://www.kitchenaid.com/quickstart) pour des instructions supplémentaires avec des vidéos, des recettes qui inspirent et des conseils sur la façon d'utiliser et de nettoyer le batteur à main sans cordon.

FRANÇAIS

## GUIDE DE DÉPANNAGE

Problème	Solution
Si le batteur à main sans fil ne se met pas en marche :	Vérifier si le produit est chargé. Charger la pile lorsque le témoin d'état de pile est rouge ou lorsque la pile est entièrement vidée.
Si le batteur à main sans fil ne se charge pas :	S'il s'agit d'un circuit avec disjoncteur, s'assurer qu'il est fermé.
Si le problème ne peut être résolu :	Voir les sections « Garantie et dépannage ». Ne pas rapporter le batteur à main sans cordon au vendeur. Les détaillants n'assurent aucun service après-vente.

# GARANTIE ET SERVICE

GARANTIE KITCHENAID® DU BATTEUR À MAIN SANS CORDON  
POUR LES 50 ÉTATS DES ÉTATS-UNIS, LE DISTRICT DE COLOMBIA,  
PUERTO RICO ET LE CANADA

La présente garantie couvre l'acheteur et les propriétaires suivants du batteur à main sans fil lorsqu'il est utilisé dans les 50 États des États-Unis, le district fédéral de Columbia, Porto Rico et au Canada.

<b>Durée de la garantie :</b>	Garantie complète d'un an à compter de la date d'achat.
<b>KitchenAid prendra en charge les éléments suivants à votre choix :</b>	<p>Remplacement satisfaction totale du batteur à main sans cordon. Voir la page suivante pour plus de détails concernant la procédure à suivre pour un dépannage, ou appeler le numéro sans frais <b>1 800 541-6390</b> du Centre eXpérience clientèle.</p> <p>OU</p> <p>Les frais de pièces de rechange et de main-d'œuvre pour corriger les vices de matériaux et de fabrication. L'intervention de dépannage doit être effectuée par un centre de dépannage KitchenAid agréé.</p>
 <b>KitchenAid ne paiera pas pour :</b>	<ul style="list-style-type: none"><li><b>A.</b> Les réparations lorsque le batteur à main sans cordon est utilisé à des fins autres qu'un usage domestique unifamilial normal.</li><li><b>B.</b> Les dommages causés par : accident, altération, mauvaise utilisation ou abus.</li><li><b>C.</b> Tous frais d'expédition ou de manutention pour livrer le batteur à main sans cordon à un centre de dépannage agréé.</li><li><b>D.</b> Le coût des pièces de rechange ou de la main-d'œuvre pour un batteur à main sans cordon utilisé à l'extérieur des 50 États des États-Unis, du district fédéral de Columbia, de Porto Rico et du Canada.</li></ul>
<b>CLAUSE D'EXONÉRATION DE RESPONSABILITÉ AU TITRE DES GARANTIES IMPLICITES</b> LIMITATION DES RECOURS. LES GARANTIES IMPLICITES, Y COMPRIS LES GARANTIES PROLONGÉES APPLICABLES DE QUALITÉ MARCHANDE OU D'APTITUDE À UN USAGE PARTICULIER, SONT EXCLUES DE LA PRÉSENTE GARANTIE, ET CE, DANS LES LIMITES AUTORISÉES PAR LA LOI. TOUTE GARANTIE IMPLICITE POUVANT ÊTRE IMPOSÉE PAR LA LOI EST LIMITÉE À UN AN OU À LA PLUS COURTE PÉRIODE AUTORISÉE PAR LA LOI. CERTAINES JURIDICTIONS NE PERMETTENT PAS LA LIMITATION DE LA DURÉE DE VALIDITÉ DES GARANTIES IMPLICITES DE QUALITÉ MARCHANDE OU D'APTITUDE À UN USAGE PARTICULIER; PAR CONSÉQUENT, LES LIMITATIONS OU EXCLUSIONS STIPULÉES DANS LES PRÉSENTES PEUVENT NE PAS ÊTRE APPLICABLES.	
SI CE PRODUIT NE FONCTIONNE PAS TEL QUE GARANTI, LE SEUL ET UNIQUE RECOURS DU CLIENT CONSISTE À EN OBTENIR LA RÉPARATION OU LE REMPLACEMENT CONFORMÉMENT AUX TERMES DE LA PRÉSENTE GARANTIE LIMITÉE. KITCHENAID ET KITCHENAID CANADA DÉCLINENT TOUTE RESPONSABILITÉ AU TITRE DES DOMMAGES FORTUITS OU INDIRECTS. Cette garantie vous confère des droits juridiques spécifiques et vous pouvez également jouir d'autres droits qui peuvent varier d'un État à l'autre ou d'une province à l'autre.	

## GARANTIE ET SERVICE

### GARANTIE DE REMPLACEMENT SANS DIFFICULTÉ POUR LES 50 ÉTATS DES ÉTATS-UNIS, LE DISTRICT FÉDÉRAL DE COLUMBIA ET PORTO RICO

Nous sommes tellement certains que la qualité de nos produits satisfait aux normes rigoureuses de KitchenAid que si le batteur à main sans cordon cesse de fonctionner au cours de la première année suivant son acquisition, KitchenAid prendra les mesures nécessaires pour faire livrer gratuitement à votre porte un appareil de remplacement identique ou comparable et prendra les dispositions nécessaires pour que le batteur à main sans cordon d'origine nous soit retourné. Les accessoires électriques de remplacement seront également couverts par notre garantie limitée d'un an. Veuillez suivre ces instructions pour bénéficier de ce service de qualité.

Si votre batteur à main sans cordon cesse de fonctionner durant la première année suivant son acquisition, il vous suffit d'appeler notre Centre eXpérience clientèle au **1 800 541-6390**, du lundi au vendredi. Veuillez avoir l'original de votre reçu de vente à portée de main au moment de votre appel. Une preuve d'achat est indispensable pour que votre réclamation puisse être traitée. Il vous faudra fournir votre adresse de livraison complète au représentant. (ne pas utiliser de numéro de C.P.) À la réception du batteur à main sans cordon de rechange, utiliser le carton et les matériaux d'emballage pour emballer le batteur à main sans cordon d'origine.

### GARANTIE DE REMPLACEMENT SANS DIFFICULTÉ POUR LE CANADA

Nous sommes tellement certains que la qualité de nos produits satisfait aux normes rigoureuses de la marque KitchenAid que si le batteur à main sans cordon cesse de fonctionner au cours de la première année suivant son acquisition, KitchenAid Canada remplacera le batteur à main sans cordon par un appareil de rechange identique ou comparable. Les accessoires électriques de remplacement seront également couverts par notre garantie limitée d'un an. Veuillez suivre ces instructions pour bénéficier de ce service de qualité. Si votre batteur à main sans cordon cesse de fonctionner durant la première année suivant son acquisition, apporter ou réexpédier le batteur à main sans cordon ou l'expédier port dû vers un

Centre de réparation KitchenAid agréé. Veuillez indiquer vos nom et adresse d'expédition complets dans le carton et joignez une copie de votre preuve d'achat (reçu de caisse, facture de règlement par carte de crédit, etc.). Votre batteur à main sans cordon de rechange sera retourné port payé et assuré. Si le service que vous obtenez de cette manière n'est pas satisfaisant, appelez sans frais notre centre eXpérience clientèle au **1 800 807-6777**.

Ou écrivez-nous à :  
Customer eXperience Center  
KitchenAid Canada  
200 – 6750 Century Ave.  
Mississauga, ON L5N 0B7

### OBTENIR UN DÉPANNAGE UNE FOIS LA GARANTIE EXPIRÉE OU COMMANDER DES ACCESSOIRES ET DES PIÈCES DE RECHANGE

#### Aux États-Unis et à Porto Rico :

Pour des informations sur le service de dépannage ou pour commander des accessoires ou des pièces de rechange, composer le numéro sans frais **1 800 541-6390** ou écrire à :  
Customer eXperience Center, KitchenAid Small Appliances, P.O. Box 218, St. Joseph, MI 49085-0218

#### En dehors des États-Unis et de Porto Rico :

Consulter le revendeur KitchenAid ou le

détaillant auprès duquel le batteur à main sans cordon a été acheté pour obtenir des informations sur le service de dépannage.

#### Pour des informations concernant toute intervention de dépannage au Canada :

Composer sans frais le **1 800 807-6777**.

Ou écrire à l'adresse suivante :  
Customer eXperience Center  
KitchenAid Canada  
200 – 6750 Century Ave.  
Mississauga, ON L5N 0B7

# PIEZAS Y CARACTERÍSTICAS

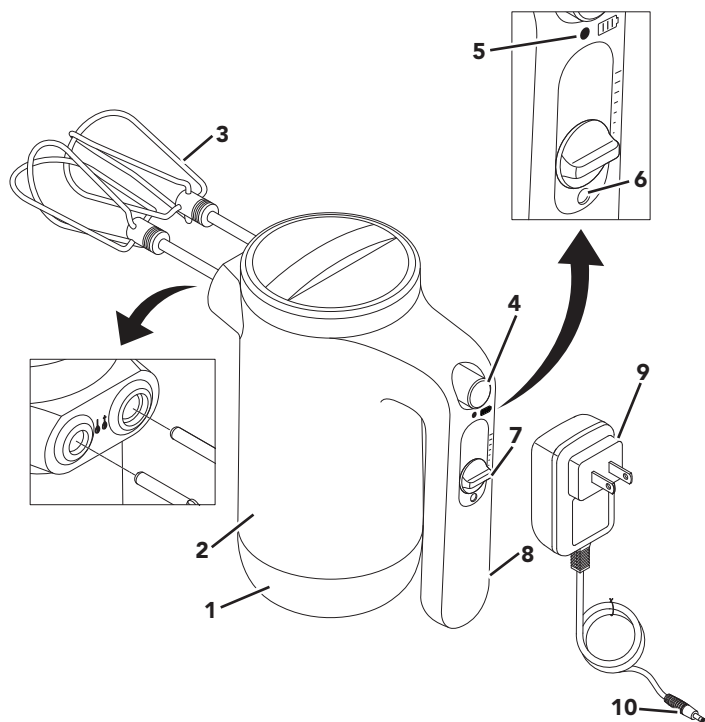

- 1 Apoyo vertical
- 2 Cuerpo del motor
- 3 Batidores Turbo Beater™ II de acero inoxidable
- 4 Botón eyector
- 5 Indicador del estado de la batería

- 6 Puerto de carga
- 7 Controlador de velocidad
- 8 Manija
- 9 Adaptador del cargador
- 10 Clavija del adaptador del cargador

# SEGURIDAD DEL PRODUCTO

## Su seguridad y la seguridad de los demás es muy importante.

Hemos incluido muchos mensajes importantes de seguridad en este manual y en su electrodoméstico. Lea y obedezca siempre todos los mensajes de seguridad.



Este es el símbolo de alerta de seguridad.

Este símbolo le llama la atención sobre peligros potenciales que pueden ocasionar la muerte o una lesión a usted y a los demás.

Todos los mensajes de seguridad irán a continuación del símbolo de advertencia de seguridad y de la palabra "PELIGRO" o "ADVERTENCIA".

Estas palabras significan:

 **PELIGRO**

**Si no sigue las instrucciones de inmediato, usted puede morir o sufrir una lesión grave.**

 **ADVERTENCIA**

**Si no sigue las instrucciones, usted puede morir o sufrir una lesión grave.**

Todos los mensajes de seguridad le dirán el peligro potencial, le dirán cómo reducir las posibilidades de sufrir una lesión y lo que puede suceder si no se siguen las instrucciones.

## MEDIDAS DE PRECAUCIÓN IMPORTANTES

**Al utilizar electrodomésticos eléctricos, se deben seguir las precauciones básicas de seguridad, entre las que se incluyen las siguientes:**

1. Lea todas las instrucciones.
2. Para protegerse contra el riesgo de choque eléctrico, no sumerja el cuerpo del motor de la batidora de mano inalámbrica, el adaptador del cargador ni el enchufe en agua ni en ningún otro líquido.
3. Este electrodoméstico no ha sido diseñado para ser usado por personas (incluidos niños) con capacidad física, sensorial, o mental reducida, o con falta de experiencia y conocimiento, a menos que lo hagan bajo supervisión o siguiendo las instrucciones relativas al uso del aparato, a cargo de una persona responsable por su seguridad. Se debe supervisar atentamente cuando cualquier electrodoméstico se utilice por niños o cerca de ellos. Los niños deben estar bajo supervisión para garantizar que no jueguen con el aparato.
4. Apague el electrodoméstico antes de ensamblar o desensamblar las piezas y antes de limpiar. Para desenchufar el cargador, tome el enchufe y retírelo del tomacorriente. Nunca tire del cable eléctrico.
5. No use un cable eléctrico de extensión. Enchufe el cargador directamente en un tomacorriente.
6. Úselo solamente con el cargador provisto con el electrodoméstico. No intente usar este cargador con ningún otro producto. Del mismo modo, no intente cargar este electrodoméstico con ningún otro cargador.

# SEGURIDAD DEL PRODUCTO

7. No incinere este electrodoméstico incluso si está seriamente dañado. Las baterías pueden explotar en un incendio.
8. Evite tocar las piezas que estén en movimiento. Mantenga las manos, el cabello y la ropa, así como también las espátulas y otros utensilios, lejos de los batidores y accesorios durante el funcionamiento, para reducir el riesgo de heridas a personas y/o daños a la batidora de mano inalámbrica.
9. No utilice ningún electrodoméstico o adaptador de cargador con un cable o enchufe dañado, si el electrodoméstico no ha funcionado correctamente, si se ha caído o si está dañado de alguna forma. Llame al número de teléfono de atención al cliente del fabricante para obtener información sobre revisión, reparación o ajuste del producto.
10. El uso de accesorios no recomendados ni vendidos por KitchenAid puede provocar un incendio, un choque eléctrico o lesiones.
11. No utilice el electrodoméstico en exteriores.
12. No deje que el cable cuelgue del borde de la mesa o del mostrador.
13. Nunca deje el electrodoméstico sin supervisión mientras está en funcionamiento.
14. No permita que el cable toque las superficies calientes, incluida la cocina.
15. Quite los batidores o accesorios de la batidora de mano inalámbrica antes de lavarlos.
16. Consulte la sección "Cuidado y limpieza" para obtener las instrucciones sobre la limpieza de superficies en contacto con los alimentos.

## GUARDE ESTAS INSTRUCCIONES

**Este producto ha sido diseñado únicamente para uso doméstico.**

### REQUISITOS ELÉCTRICOS

---

**Adaptador del cargador:**

**Entrada:** 120 voltios 60 Hz

**Batidora de mano inalámbrica:**

**Tensión:** 12 voltios

**NOTA:** Si el enchufe no encaja completamente en el tomacorriente, póngase en contacto con un electricista calificado. No modifique el enchufe de ninguna manera.

### DESECHO DE PRODUCTOS QUE FUNCIONAN CON BATERÍAS DE IONES DE LITIO

---

Siempre deseche los productos que funcionan a batería según las regulaciones federales, estatales y locales. Comuníquese con una agencia de reciclado en su zona para obtener una lista de los puntos de reciclaje.

# INTRODUCCIÓN

## ANTES DEL PRIMER USO

1. Cargue la batería hasta que el indicador del estado de la batería sea de color verde constante.
2. Limpie todas las piezas (consulte la sección “Cuidado y limpieza”).
3. Quite todos los materiales de empaque, si los hay.

## ESTADO DE LA BATERÍA

Estado de la batería	Estado de la batería en %	Carga completa*	Carga rápida**
Verde	30 % a 100 %	200 galletas	1 mezcla para bizcocho
Amarillo	15 % a 30 % (Considere cargarla)		
Rojo	Menos del 15 % (Debe cargarla pronto)		

### \*Carga completa:

La batidora de mano inalámbrica estará completamente cargada en 2 horas. El indicador del estado de la batería se enciende de manera intermitente cuando está cargando y se torna de color verde constante cuando la carga está completa.

Si se realiza el mantenimiento de batería recomendado, se pueden preparar aproximadamente 200 galletas, en base a 4 paquetes de galletas con chips de chocolate, con la batidora de mano inalámbrica.

### \*\*Carga rápida:

En 10 minutos, la batidora de mano inalámbrica hará una carga rápida. La batidora de mano inalámbrica puede mezclar bien una receta de mezcla para bizcocho con una carga rápida cuando se realiza el mantenimiento de batería recomendado.

**NOTA:** Asegúrese de cargar la batería cuando el indicador del estado de la batería está amarillo.

**NOTA:** Lo mejor es almacenar la batidora de mano inalámbrica a temperatura ambiente.

## CARGA DE LA BATERÍA

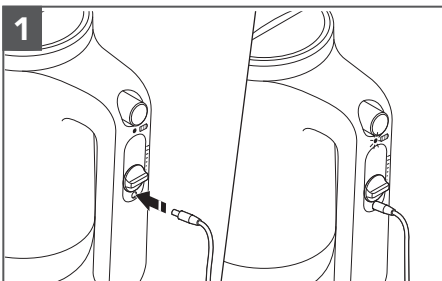

1  
Primero, deslice el controlador de velocidad a la posición “O” e introduzca la clavija del adaptador del cargador en el puerto de carga.

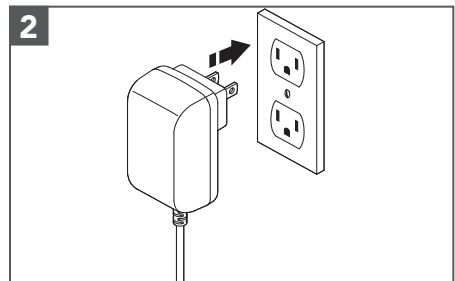

2  
Enchufe el adaptador del cargador en un tomacorriente con conexión a tierra.

## CARGA DE LA BATERÍA

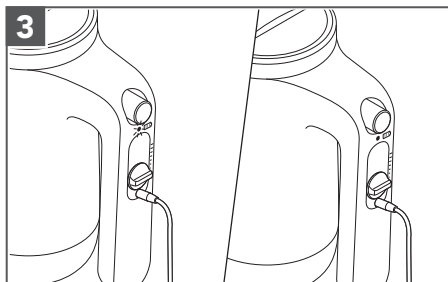

El indicador del estado de la batería se enciende de manera intermitente cuando está cargando. En 2 horas estará completamente cargada y el indicador del estado de la batería se tornará de color verde constante.

## MONTAJE DEL PRODUCTO

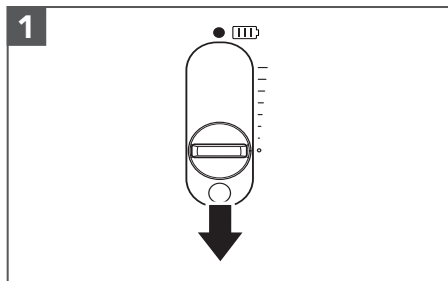

**IMPORTANTE:** Asegúrese de que el controlador de velocidad esté en la posición "0" antes de colocar y de retirar los batidores Turbo Beater™ II de acero inoxidable.

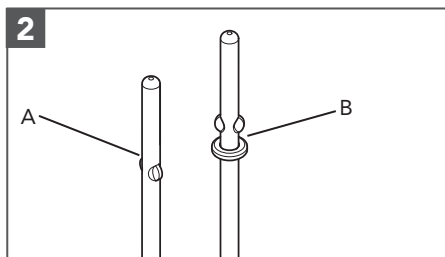

Hay dos batidores Turbo Beater™ II de acero inoxidable. Uno no tiene collarín (A) y el otro sí lo tiene (B).

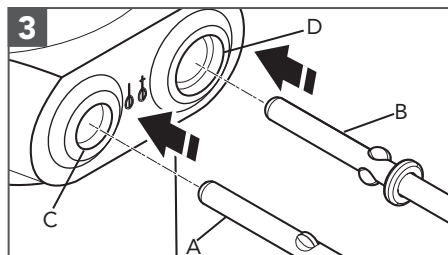

Introduzca el batidor Turbo Beater™ II de acero inoxidable sin collarín (A) en la abertura más pequeña (C) y el batidor Turbo Beater™ II de acero inoxidable con collarín (B) en la abertura más grande (D). Alinee y presione para trabar en su lugar. Ambos batidores Turbo Beater™ II de acero inoxidable harán un chasquido al trabar en su lugar.



# USO DEL PRODUCTO

**NOTA:** Asegúrese de que la batidora de mano inalámbrica esté cargada antes de usarla.

**1**

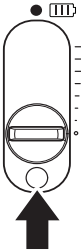

Siempre empiece a batir con la velocidad más baja y, al deslizar el controlador de velocidad, aumente la velocidad según las recetas.

**2**

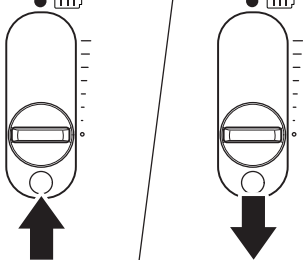

Para aumentar la velocidad, deslice el controlador de velocidad hacia delante (↑). Para disminuir la velocidad, deslice el controlador de velocidad hacia atrás (↓).

**3**

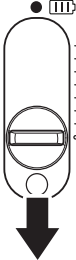

Cuando haya terminado, deslice el controlador de velocidad a la posición "0".

# CUIDADO Y LIMPIEZA

**IMPORTANTE:** Asegúrese de que el controlador de velocidad esté en "0" antes de colocar o retirar los batidores Turbo Beater™ II de acero inoxidable.

**1**

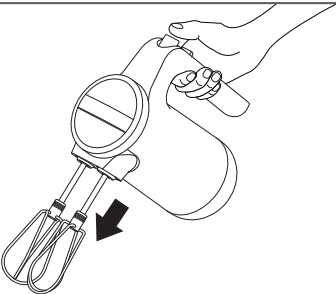

Presione el botón eyector para liberar los batidores Turbo Beater™ II de acero inoxidable de la batidora de mano inalámbrica.

**2**

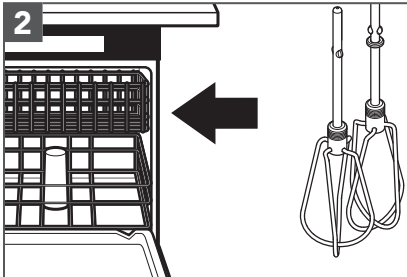

Siempre retire los batidores Turbo Beater™ II de acero inoxidable de la batidora de mano inalámbrica antes de lavarlos. Lávelos en la lavavajillas o a mano en agua tibia jabonosa. Enjuague y seque.

ESPAÑOL

## CUIDADO Y LIMPIEZA

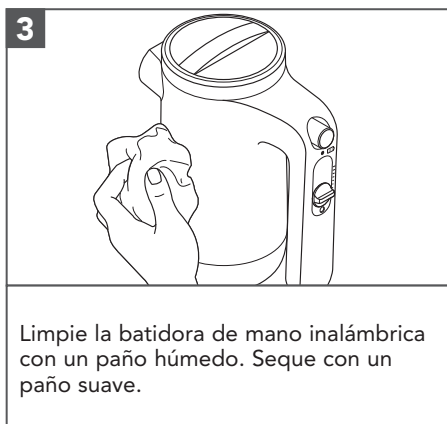

**NOTA:** Para evitar daños en la batidora de mano inalámbrica, no la sumerja en agua.

Para obtener información detallada sobre la batidora de mano inalámbrica:

Visite [www.kitchenaid.com/quickstart](http://www.kitchenaid.com/quickstart) para ver instrucciones adicionales con videos, recetas inspiradoras y consejos sobre cómo usar y limpiar la batidora de mano inalámbrica.

## GUÍA DE SOLUCIÓN DE PROBLEMAS

Problema	Solución
Si la batidora de mano inalámbrica no comienza a funcionar:	Verifique que el producto esté cargado. Cargue la batería cuando el indicador del estado de la batería está rojo o cuando la batería esté agotada por completo.
Si la batidora de mano inalámbrica no carga:	Si tiene una caja de cortacircuitos, asegúrese de que el circuito esté cerrado.
Si no se puede corregir el problema:	Consulte las secciones de "Garantía y servicio de". No devuelva la batidora de mano inalámbrica a la tienda minorista. Los minoristas no proveen servicio técnico.

# GARANTÍA Y SERVICIO

GARANTÍA DE KITCHENAID® PARA LA BATIDORA DE MANO INALÁMBRICA EN LOS 50 ESTADOS DE LOS ESTADOS UNIDOS, EL DISTRITO DE COLUMBIA, PUERTO RICO Y CANADÁ

Esta garantía se extiende al comprador y a cualquier propietario subsiguiente para las batidoras de mano inalámbricas operadas en los 50 estados de los Estados Unidos, el Distrito de Columbia, Puerto Rico y Canadá.

**Duración de la garantía:** Un año de garantía completa a partir de la fecha de compra.

**KitchenAid pagará por lo siguiente, a su elección:**



Reemplazo sin dificultades de su batidora de mano inalámbrica Consulte la página siguiente para obtener detalles acerca de cómo obtener servicio técnico o llame sin cargo al Centro para la eXperiencia del cliente al **1.800.541.6390.**

O BIEN

El costo de las piezas de repuesto y de la mano de obra de reparación para corregir los defectos de los materiales y de la mano de obra.

El servicio deberá ser provisto por un centro de servicio autorizado por KitchenAid.

**KitchenAid no pagará por:**

- A.** Reparaciones cuando su batidora de mano inalámbrica se use para fines ajenos al uso doméstico normal de una familia.
- B.** Daños causados por accidente, alteración, uso indebido o abuso.
- C.** Cualquier gasto de envío o manipulación para llevar su batidora de mano inalámbrica a un centro de servicio técnico autorizado.
- D.** Piezas de repuesto o costos de mano de obra para batidoras de mano inalámbricas operadas fuera de los 50 estados de los Estados Unidos, el Distrito de Columbia, Puerto Rico y Canadá.

## EXCLUSIÓN DE GARANTÍAS IMPLÍCITAS; LIMITACIÓN DE RECURSOS

LAS GARANTÍAS IMPLÍCITAS, INCLUIDAS EN LA MEDIDA QUE CORRESPONDA LAS GARANTÍAS DE COMERCIABILIDAD O DE IDONEIDAD PARA UN PROPÓSITO PARTICULAR, QUEDAN EXCLUIDAS EN LA MEDIDA EN QUE ESTÉ PERMITIDO POR LEY. TODA GARANTÍA IMPLÍCITA QUE SEA IMPUESTA POR LEY SERÁ LIMITADA A UN AÑO O AL PERÍODO MÁS CORTO PERMITIDO POR LEY. ALGUNOS ESTADOS Y PROVINCIAS NO PERMITEN LAS LIMITACIONES O EXCLUSIONES ACERCA DE CUÁNTO DEBE DURAR UNA GARANTÍA IMPLÍCITA DE COMERCIABILIDAD O DE IDONEIDAD, DE MODO QUE LAS LIMITACIONES O EXCLUSIONES ARRIBA MENCIONADAS PUEDEN NO APLICARSE EN SU CASO.

SI ESTE PRODUCTO NO FUNCIONA COMO SE HA GARANTIZADO, EL ÚNICO Y EXCLUSIVO RECURSO DEL CLIENTE SERÁ EL DE REPARARLO O REEMPLAZARLO SEGÚN LOS TÉRMINOS DE ESTA GARANTÍA LIMITADA. KITCHENAID Y KITCHENAID CANADA NO SE RESPONSABILIZARÁN POR DAÑOS INCIDENTALES O CONSECUENTES. Esta garantía le otorga derechos legales específicos y es posible que usted tenga también otros derechos, los cuales varían de un estado a otro o de una provincia a otra.

# GARANTÍA Y SERVICIO

## GARANTÍA DE REEMPLAZO SIN DIFICULTADES: EN LOS 50 ESTADOS DE ESTADOS UNIDOS, EL DISTRITO DE COLUMBIA Y PUERTO RICO

---

Confiamos tanto en que la calidad de nuestros productos cumple con las exigentes normas de KitchenAid que, si la batidora de mano inalámbrica presentara alguna falla durante el primer año de compra, KitchenAid hará arreglos para entregar un reemplazo idéntico o comparable a su domicilio sin cargo y gestionará la devolución de su batidora de mano inalámbrica original a nosotros. La unidad de reemplazo estará también cubierta por nuestra garantía limitada de un año. Siga estas instrucciones para obtener este servicio de calidad. Si su batidora de mano inalámbrica presenta

alguna falla durante el primer año de compra, simplemente llame a nuestro Centro para la eXperiencia del cliente al **1-800-541-6390**, de lunes a viernes. Tenga a mano el recibo de compra original cuando llame. Se requerirá el comprobante de compra para iniciar un proceso de reclamo. Proporcione al asesor su dirección de envío completa. (No use números de apartados postales.) Cuando usted reciba su batidora de mano inalámbrica de reemplazo, use la caja y los materiales de empaque para empaquetar la batidora de mano inalámbrica original.

## GARANTÍA DE REEMPLAZO SIN DIFICULTADES: CANADÁ

---

Confiamos tanto en que la calidad de nuestros productos cumple con las exigentes normas de KitchenAid que, si la batidora de mano inalámbrica presentara alguna falla durante el primer año de compra, KitchenAid Canada reemplazará su batidora de mano inalámbrica con una idéntica o comparable. La unidad de reemplazo estará también cubierta por nuestra garantía limitada de un año. Siga estas instrucciones para obtener este servicio de calidad. Si su batidora de mano inalámbrica presentara alguna falla durante el primer año de compra, llévela o envíela a cobro revertido a un centro de servicio autorizado de KitchenAid.

Incluya en la caja su nombre y la dirección de envío completa junto con una copia del comprobante de compra (recibo de registro, talón de tarjeta de crédito, etc.). Su batidora de mano inalámbrica de reemplazo será devuelta con porte prepagado y asegurado. Si no puede obtener servicio satisfactorio de esta manera, llame sin cargo a nuestro Centro para la eXperiencia del cliente al **1-800-807-6777**.

O bien, escríbanos a:  
Customer eXperience Center  
KitchenAid Canada  
200 - 6750 Century Ave.  
Mississauga, ON L5N 0B7

## CÓMO OBTENER SERVICIO TÉCNICO DESPUÉS DE QUE EXPIRE LA GARANTÍA O CÓMO PEDIR ACCESORIOS Y PIEZAS DE REPUESTO

---

### **En los Estados Unidos y Puerto Rico:**

Para obtener información acerca del servicio técnico o para pedir accesorios o piezas de repuesto, llame sin cargo al **1-800-541-6390** o escriba a:  
Customer eXperience Center, KitchenAid Small Appliances, P.O. Box 218, St. Joseph, MI 49085-0218

### **Fuera de los Estados Unidos y Puerto Rico:**

Consulte a su distribuidor local de KitchenAid o a la tienda donde compró la

batidora de mano inalámbrica para obtener información sobre el servicio técnico.

### **Para obtener información acerca del servicio en Canadá:**

Llame sin cargo al **1-800-807-6777**.

O bien, escriba a:  
Customer eXperience Center  
KitchenAid Canada  
200 - 6750 Century Ave.  
Mississauga, ON L5N 0B7

# GARANTÍA Y SERVICIO

## CERTIFICADO DE GARANTÍA DE PEQUEÑOS ELECTRODOMÉSTICOS DE LA MARCA KITCHENAID GARANTÍA VÁLIDA SÓLO EN EL PAÍS DE ADQUISICIÓN DEL PRODUCTO GARANTIZADO

**IMPORTANTE:** Este Certificado o Tarjeta de Garantía debería presentarse junto a la factura o boleta de compra o recepción original del producto garantizado. Para Colombia: la factura será exigible sólo en los casos en que la normativa local así lo permita.

<b>Comercializador/ Importadores/Garantes de los productos garantizados:</b>	<p>En Colombia: Whirlpool Colombia S.A.S.                  En Ecuador: Whirlpool Ecuador S.A.                  En El Salvador: Whirlpool El Salvador S.A. de C.V.                  En Guatemala: Whirlpool Guatemala S.A.                  En México: Whirlpool México, S. de R.L. de C.V.                  En Puerto Rico: Whirlpool Corporation.                  En Panamá, Costa Rica, Honduras, Nicaragua, esta Garantía no es válida sin la firma y el sello del Distribuidor correspondiente, quien será responsable directo frente al consumidor final y por lo tanto revestirá el carácter de Garante.</p>	
<b>Término de la garantía:</b>	Un (1) año en todos sus componentes y mano de obra a partir de la fecha en que el consumidor reciba a conformidad el producto.	
<b>KitchenAid cubrirá</b>	La mano de obra calificada y piezas de repuestos necesarias para la reparación y el buen funcionamiento del producto garantizado, siempre que éste deba ser intervenido debido a inconvenientes o fallas de funcionamiento del mismo o de sus componentes y cuando la falla se presente en condiciones normales de uso.	

### Esta Garantía no comprende:

- A. Daños ocasionados por la instalación incorrecta, inapropiada o ilegal del producto o por la instalación y/o corrección de una instalación deficiente efectuada por terceros no autorizados por el Garante.
- B. Daños ocasionados al producto y/o a cualquier otra parte y/o repuesto del producto por voltaje inadecuado, instalaciones eléctricas defectuosas y/o fluctuaciones de corriente eléctrica.
- C. Daños ocasionados por elementos extraños al producto (Ej: utensilios de cocina).
- D. Daños por el uso indebido de limpiadores químicos o abrasivos, no destinados o recomendados para la limpieza de electrodomésticos.
- E. Daños en partes de vidrio, porcelana, partes plásticas, de hule o de goma, pintura y en general los daños de las partes estéticas del producto, causadas por el deterioro normal del producto o su mal uso.
- F. Daños causados u ocasionados por: el deterioro normal del producto o uso incorrecto o mal uso; accidente o cualquier hecho de la naturaleza o humano que pueda ser considerado como caso fortuito o fuerza mayor; golpes, caídas y/o rayaduras; transporte y/o a la manipulación de un tercero no autorizado; roedores, insectos o cualquier otro animal.

# GARANTÍA Y SERVICIO

- G. Fallas en los bombillos o lámparas en aquellos productos que tengan iluminación interna.
- H. Reparaciones del producto por alguna persona NO autorizada por el Garante y/o uso de piezas NO originales.
- I. Los gastos de fletes / transporte y/o entrega del producto a los efectos de la reparación del producto cuando los mismos no hayan sido autorizados por el Garante.
- J. La reposición de accesorios que acompañen al producto.

Las especificaciones técnicas, condiciones de instalación, uso y mantenimiento del producto, así como las de su reparación y el modo de hacer efectiva la Garantía otorgada en el presente Certificado de Garantía - incluyendo los contactos para la adquisición o compra de repuestos legítimos - se encuentran detalladas en este Manual de Uso. La solicitud de cumplimiento de ésta Garantía se podrá efectuar de forma personal y/o telefónica y/o por correo electrónico al Centro de Atención al Cliente del Garante.

Para México la garantía no es efectiva únicamente en los siguientes casos:

- A. Cuando el producto ha sido utilizado en condiciones distintas a las normales.
- B. Cuando el producto no ha sido operado de acuerdo con su correspondiente Manual de Uso y Cuidado.
- C. Cuando el producto ha sido alterado o reparado por personas o establecimientos no autorizados por Whirlpool.

## CERTIFICADO DE GARANTÍA DE PEQUEÑOS ELECTRODOMÉSTICOS DE LA MARCA KITCHENAID

---

### Derechos del Beneficiario / Titular:

- El Garante se compromete a reparar el producto garantizado en un plazo de treinta (30) días hábiles contados a partir de la fecha de la solicitud de reparación, salvo eventuales demoras en el embarque de repuestos, cuando los mismos provengan del extranjero o en la falta de provisión y/o existencia de los mismos por razones externas al Garante. En todo caso, se informará al Beneficiario / Titular oportunamente sobre las eventuales demoras que pudieran afectar el plazo de reparación del producto garantizado.
- El Beneficiario / Titular de la Garantía contenida en el presente Certificado podrá ceder la misma junto al producto garantizado durante el término de su vigencia; en este caso, el Garante sólo reconocerá al nuevo Beneficiario de ella, el tiempo de vigencia pendiente, siempre y cuando el usuario muestre el comprobante de compra para validar la vigencia de la garantía.

### Las condiciones de validez de la garantía están sujetas a que el producto garantizado:

- Sea utilizado en condiciones normales en un todo de acuerdo con las especificaciones, términos y condiciones indicadas en el Manual de Uso del que este Certificado de Garantía es parte integrante.
- Sea instalado y usado conforme a las instrucciones y recomendaciones establecidas en el Manual de Uso.
- Sea mantenido protegido de los efectos del clima (Ej: calor, humedad, frío, lluvia).

### Nota importante:

El Garante no se hace responsable por ningún daño y/o perjuicio material y/o personal, directo y/o indirecto que pudiesen sufrir el adquirente, consumidor y/o terceros en relación al producto garantizado, originados en el no seguimiento de las indicaciones establecidas en el Manual de Uso del producto garantizado por la presente y del cual este Certificado de Garantía forma parte integrante, y en especial originadas en el no cumplimiento de las normas y reglamentaciones de control vigentes en relación a las instalaciones domiciliarias.

# GARANTÍA Y SERVICIO

La presente Garantía no constituye y en ningún caso podrá ser interpretada como una prórroga o plazo adicional en los términos y condiciones de la garantía legal del producto establecida por la ley local. La presente Garantía no extiende ni otorga al Beneficiario/Titular de ésta, más derechos que aquellos expresamente señalados en este documento. Ello sin perjuicio de la Garantía Legal que cada país reconozca, la que será efectiva según los términos y plazos de la ley local aplicable en caso de divergencias.

La Garantía otorgada a través del presente Certificado de Garantía reviste el carácter de legal únicamente por el plazo estipulado localmente por ley como tal. En tal sentido, reviste el carácter de convencional respecto del plazo otorgado más allá del término mínimo exigido por la normativa aplicable en cada país.

IDENTIFICACION E INDIVIDUALIZACION DEL PRODUCTO	
Nombre del comprador/beneficiario de la garantía:	
Documento de identidad:	
Dirección/ Teléfono:	
Nombre del distribuidor/ Almacén:	Producto:
Dirección/ Teléfono:	Modelo:
Ciudad y País de compra:	Serie No:
Fecha de compra:	Factura No:
Fecha de entrega:	Marca:
Tamaño o capacidad (si aplica):	Material y color predeterminado

## CERTIFICADO DE GARANTÍA DE PEQUEÑOS ELECTRODOMÉSTICOS DE LA MARCA KITCHENAID

### Para hacer efectiva esta garantía:

- Este documento deberá ser presentado para cualquier trámite relacionado con la garantía de productos adquiridos dentro de los países que se mencionan a continuación. Si usted compró su producto en otro país, acuda a la casa comercial/distribuidor donde fue adquirido.
- El consumidor deberá mantener este documento en su poder y en un lugar seguro. En caso de extravío de la póliza, el consumidor deberá presentar su comprobante de compra para hacer válida la garantía.
- El consumidor podrá solicitar que se haga efectiva la garantía que ampara este certificado al distribuidor donde adquirió el producto, presentando su producto con esta póliza llenada con los datos solicitados en la sección "Individualización del producto garantizado" y debidamente sellada por el distribuidor que la vendió.
- El consumidor podrá solicitar que se haga efectiva la garantía que ampara esta póliza al fabricante del producto en los domicilios y/o teléfonos siguientes:

# GARANTÍA Y SERVICIO

<b>México</b> Lugar donde también podrá obtener las partes, componentes, consumibles y accesorios originales. Dirección: Antigua Carretera a Roma Km 9, Col. El Milagro, Apodaca, N.L. México 66634 Línea telefónica gratuita nacional: 01800-0022-767 Horarios de Atención: Lunes a Viernes de 8:00 h a 19:00 h, Sábado de 8:00 h a 17:00 h, Domingo de 10:00 h a 17:00 h <a href="http://www.kitchenaid.com.mx">www.kitchenaid.com.mx</a> Para México: los gastos de transportación dentro de nuestra red de servicio derivados del cumplimiento de la garantía son sin costo alguno.	<b>El Salvador, Costa Rica, Panamá, Honduras y Nicaragua</b> Lo invitamos a revisar los datos del Garante en el sello colocado por el Distribuidor. Si tiene alguna consulta respecto de los Distribuidores oficiales o sus datos, contáctenos a través de los medios señalados a continuación: En El Salvador: Línea telefónica +503 22119002. Dirección: Calle Alegría y Boulevard Santa Elena - Edificio Interlial - Nivel 2 -Antiguo Cuscatlán, San Salvador, El Salvador. En Costa Rica: Línea gratuita nacional 08-000-571-029 En Panamá: Línea gratuita nacional : 008-000-570-081 Horarios de atención: Lunes a viernes de 8:00 a.m. a 6:00 p.m. y sábados de 8:00 a.m. a 2:00 p.m. E-mail: <a href="mailto:kitchenaid_cam@whirlpool.com">kitchenaid_cam@whirlpool.com</a> Sitio web: <a href="http://www.kitchenaid-ca.com">www.kitchenaid-ca.com</a>
<b>Guatemala</b> Dirección: 18 Calle 24 – 69 Zona 10 Empresarial Zona Pradera Torre 3 Nivel 14 - Ciudad de Guatemala, Guatemala Línea única nacional: (502) 24700858 Horarios de atención: Lunes a Viernes de 8:00 a.m. a 6:00 p.m. Sábados de 8:00 a.m. a 2:00 p.m. E-mail: <a href="mailto:kitchenaid_cam@whirlpool.com">kitchenaid_cam@whirlpool.com</a> <a href="http://www.kitchenaid-ca.com">www.kitchenaid-ca.com</a>	<b>Colombia</b> Dirección: Calle 99 No. 10 - 19 Piso 6, Bogotá D.C. En Bogotá: 4049191 Línea telefónica gratuita nacional: 01-8000 115243 Horarios de atención: Lunes a Viernes de 8:00 a.m. a 6:00 p.m. y sábados de 8:00 a.m. a 2:00 p.m. E-mail: <a href="mailto:contactocolombia@whirlpool.com">contactocolombia@whirlpool.com</a> Sitio web: <a href="http://www.kitchenaid.com.co">www.kitchenaid.com.co</a>
<b>Venezuela</b> Por favor, lo invitamos a chequear los datos del Garante en el sello colocado por el Distribuidor. Si tiene alguna consulta respecto de los Distribuidores oficiales o sus datos, contáctenos a través de los medios señalados a continuación. Línea telefónica gratuita nacional : 800 9447 565 Horario de atención: lunes a viernes de 8:00 am a 5:00 pm E-mail: <a href="mailto:contactovenezuela@whirlpool.com">contactovenezuela@whirlpool.com</a>	<b>Ecuador</b> Dirección: Av. De las Américas s/n Eugenio Almazan, Edificio Las Américas, Guayaquil, Ecuador. Línea telefónica gratuita nacional 1800 344782 Horarios de atención: Lunes a viernes de 8:00 a.m. a 6:00 p.m. y sábados de 8:00 a.m. a 2:00 p.m. E-mail: <a href="mailto:contactoecuador@whirlpool.com">contactoecuador@whirlpool.com</a> Sitio web: <a href="http://www.kitchenaid.com.ec">www.kitchenaid.com.ec</a>
<b>Puerto Rico</b> Dirección: Corporate Office Park #42 Road #20 Suite 203 - Guaynabo - San Juan 00966 En la Ciudad de San Juan: 1-787-999-7400 Horario de atención: Lunes a viernes de 8:00 am a 5:00 pm E-mail: <a href="mailto:contactopuertorico@whirlpool.com">contactopuertorico@whirlpool.com</a> Sitio web: <a href="http://www.kitchenaid.com">www.kitchenaid.com</a>	<b>República Dominicana</b> Lo invitamos a revisar los datos del Garante en el sello colocado por el Distribuidor. Si tiene alguna consulta respecto de los Distribuidores oficiales o sus datos, contáctenos a través de los medios señalados a continuación: Línea de atención: 1-809-200-9990 Horario de atención: lunes a viernes de 8:00 am a 5:00 pm E-mail: <a href="mailto:contactorepublicadominicana@whirlpool.com">contactorepublicadominicana@whirlpool.com</a> Consulte también nuestros sitios web: <a href="http://www.kitchenaid.com.do">www.kitchenaid.com.do</a>









DISCOVER MORE. DÉCOUVREZ PLUS. DESCUBRA MÁS.  
[KITCHENAID.COM/QUICKSTART](https://kitchenaid.com/quickstart)



PRODUCT QUESTIONS OR RETURNS

QUESTIONS SUR LE PRODUIT OU LES RETOURS

PREGUNTAS SOBRE EL PRODUCTO O DEVOLUCIONES

USA: 1.800.541.6390 | [KitchenAid.com](https://kitchenaid.com)

CANADA: 1.800.807.6777 | [KitchenAid.ca](https://kitchenaid.ca)

MEXICO: [KitchenAid.com.mx](https://kitchenaid.com.mx)

LATIN AMERICA: [KitchenAid-Latam.com](https://kitchenaid-latam.com)

**KitchenAid<sup>®</sup>**

®/™ ©2019 KitchenAid. All rights reserved. Used under license in Canada.

Tous droits réservés. Utilisé sous licence au Canada.

Todos los derechos reservados. Usada en Canadá bajo licencia.